

Användarhandbok för Dell Inspiron M4040/14-N4050

Regelmodell: P22G

Regeltyp: P22G001; P22G002



Obs, viktigt och varningar



OBS! Detta meddelande innehåller viktig information som kan hjälpa dig att få ut mer av din dator.



VIKTIGT! Här anges information om hur potentiell skada på maskinvaran eller dataförlust kan uppstå om anvisningarna inte följs.



VARNING! Detta meddelande indikerar risk för skada på egendom eller person, eller livsfara.

Informationen i det här dokumentet kan komma att ändras.

© 2011 Dell Inc. Med ensamrätt.

Varumärken som används i den här texten: Dell™, DELL-logotypen samt Inspiron™ är varumärken som tillhör Dell Inc. Bluetooth® är ett registrerat varumärke som tillhör Bluetooth SIG, Inc. Microsoft®, Windows® och logotypen för startknappen i Windows  är antingen varumärken eller registrerade varumärken som tillhör Microsoft Corporation i USA och/eller andra länder.

Återgivning i någon form utan skriftligt tillstånd från Dell Inc. är strängt förbjuden.

Regelmodell: P22G

Regeltyp: P22G001; P22G002

2011 - 05

Rev. A00

Innehåll

1	Innan du börjar	7
	Rekommenderade verktyg	7
	Stänga av datorn	7
	Innan du arbetar inuti datorn	8
2	Batteri	11
	Ta bort batteriet	11
	Sätta tillbaka batteriet	12
3	Tangentbord	13
	Ta bort tangentbordet	13
	Sätta tillbaka tangentbordet	15
4	Minnesmoduler	17
	Ta bort minnesmodulerna	17
	Sätta tillbaka minnesmodulerna	18
5	Optisk enhet	21
	Ta bort den optiska enheten	21
	Sätta tillbaka den optiska enheten	22

6	Handledsstöd	23
	Ta bort handledsstödet	23
	Sätta tillbaka handledsstödet	26
7	Strömbrytarkort	27
	Ta bort strömbrytarkortet	27
	Sätta tillbaka strömbrytarkortet	28
8	Hårddisk	29
	Ta bort hårddisken	29
	Sätta tillbaka hårddisken	31
9	Mini Card-kort för trådlös anslutning	33
	Ta bort Mini Card-kortet	33
	Sätta tillbaka Mini Card-kort	35
10	Ljudkort	37
	Ta bort ljudkortet	37
	Sätta tillbaka ljudkortet	38

11	Knappcellsbatteri	39
	Ta bort knappcellsbatteriet	39
	Sätta tillbaka knappcellsbatteriet	41
12	USB-kort	43
	Ta bort USB-kortet	43
	Sätta tillbaka USB-kortet	44
13	Kylningsenhet	45
	Ta bort kylningsenheten	45
	Sätta tillbaka kylningsenheten	46
14	Processormodul (endast Inspiron 14-N4050)	47
	Ta bort processormodulen	47
	Sätta tillbaka processormodulen	48
15	Gångjärnskåpa	51
	Ta bort gångjärnskåpan	51
	Sätta tillbaka gångjärnskåpan	53

16	Bildskärm	55
	Bildskärmsenhet	55
	Ta bort bildskärmsenheten	55
	Sätta tillbaka bildskärmsenheten	57
	Bildskärmsinfattning	58
	Ta bort bildskärmsinfattningen	58
	Sätta tillbaka bildskärmsinfattningen	59
	Bildskärmspanel	59
	Ta bort bildskärmspanelen	59
	Sätta tillbaka bildskärmspanelen	62
17	Kameramodul	65
	Ta bort kameramodulen	65
	Sätta tillbaka kameramodulen	66
18	Systemkort	69
	Ta ur moderkortet	69
	Byta ut moderkortet	71
	Ange servicenumret i BIOS	72
19	Uppdatera BIOS	73

Innan du börjar

I den här handboken beskrivs hur du tar bort och installerar komponenter i datorn. Innan du påbörjar någon procedur i detta dokument måste du kontrollera att:

- Du har genomfört stegen i "Stänga av datorn" på sidan 7 och "Innan du arbetar inuti datorn" på sidan 8.
- Du har läst säkerhetsinformationen som medföljde datorn.
- Komponenter kan sättas tillbaka eller – om de införskaffas separat – installeras genom att borttagningsproceduren utförs i omvänd ordning.

Rekommenderade verktyg

Procedurerna i detta dokument kan kräva att följande verktyg används:

- Liten spårskruvmejsel
- Krysspårmejsel (Phillips)
- Plastrits
- BIOS-uppdateringsprogram finns på support.dell.com







Stänga av datorn

 **VIKTIGT! Undvik dataförlust genom att spara och stänga alla öppna filer och avsluta alla program innan du stänger av datorn.**

- 1 Spara och stäng alla öppna filer samt avsluta alla öppna program.
- 2 Klicka på Start  och klicka sedan på Stäng av.
Datorn stängs av när operativsystemets avstängningsprocedur är klar.
- 3 Kontrollera att datorn är avstängd. Om datorn inte stängdes av automatiskt när du stängde av operativsystemet håller du strömbrytaren intryckt tills datorn stängs av.

Innan du arbetar inuti datorn





Använd följande säkerhetsföreskrifter för att skydda datorn och dig själv.

-  **WARNING!** Innan du utför något arbete inuti datorn ska du läsa säkerhetsinstruktionerna som medföljde datorn. Mer information om säker hantering finns på Regulatory Compliance Homepage på www.dell.com/regulatory_compliance.
-  **VIKTIGT!** Undvik elektrostatisk urladdning genom att jorda dig själv med hjälp av ett antistatarmband eller vidrör en omålad metallyta (t.ex. en kontakt på datorn) med jämna mellanrum.
-  **VIKTIGT!** Hantera komponenter och kort varsamt. Rör inte komponenterna eller kontaktarna på ett kort. Håll ett kort i dess kanter eller med hjälp av dess metallmonteringskonsol. Håll alltid komponenten, t ex en processor, i kanterna och aldrig i stiften.
-  **VIKTIGT!** Reparationer av datorn får endast utföras av kvalificerade servicetekniker. Skador som uppstår till följd av service som inte har godkänts av Dell täcks inte av garantin.
-  **VIKTIGT!** När du kopplar bort en kabel ska du alltid dra i kontakten eller i dess dragflik, inte i själva kabeln. Vissa kablar har kontakter med låsfliker. Tryck i så fall in låsflikarna innan du kopplar ur kabeln. När du drar isär kontaktdon håller du dem korrekt riktade för att undvika att kontaktstiften böjs. Se även till att båda kontaktarna är korrekt inriktade innan du kopplar in kabeln.
-  **VIKTIGT!** För att undvika att skada datorn ska du utföra följande åtgärder innan du börjar arbeta i den.
 - 1 Se till att arbetsytan är ren och plan så att inte datorhöljet skadas.
 - 2 Stäng av datorn (se "Stänga av datorn" på sidan 7) och alla anslutna enheter.
-  **VIKTIGT!** Nätverkskablar kopplas först loss från datorn och sedan från nätverksenheten.
 - 3 Koppla bort alla tele- och nätverkskablar från datorn.
 - 4 Tryck på och mata ut eventuella installerade kort från 3-i-1-mediekortläsaren.
 - 5 Koppla loss datorn och alla anslutna enheter från eluttagen.
 - 6 Koppla bort alla anslutna enheter från datorn.

 **VIKTIGT!** För att undvika skador på moderkortet ska du ta bort huvudbatteriet (se "Ta bort batteriet" på sidan 11) innan du arbetar inuti datorn.

- 7** Ta bort batteriet. Se "Ta bort batteriet" på sidan 11.
- 8** Vänd datorn med ovasidan upp, öppna bildskärmen och tryck på strömbrytaren för att jorda moderkortet.

Batteri

-  **WARNING!** Innan du utför något arbete inuti datorn ska du läsa säkerhetsinstruktionerna som medföljde datorn. Mer information om säker hantering finns på Regulatory Compliance Homepage på www.dell.com/regulatory_compliance.
-  **VIKTIGT!** Reparationer av datorn får endast utföras av kvalificerade servicetekniker. Skador som uppstår till följd av service som inte har godkänts av Dell täcks inte av garantin.
-  **VIKTIGT!** Undvik elektrostatisk urladdning genom att jorda dig själv med hjälp av ett antistatarmband eller vidrör en omålad metallyta (t.ex. en kontakt på datorn) med jämna mellanrum.
-  **VIKTIGT!** Undvik skada på datorn genom att enbart använda batteriet som är utformat för den här speciella Dell-datorn. Använd inte batterier utformade för andra Dell-datorer.

Ta bort batteriet

- 1 Följ anvisningarna i "Innan du börjar" på sidan 7.
- 2 Stäng av datorn och vänd på den.
- 3 Skjut batterispärren till olåst läge tills den klickar på plats.
- 4 Skjut batteriets frigöringsknapp till olåst läge och håll fast knappen.
- 5 Skjut ut och lyft bort batteriet från batterifacket.



1 batteriets frigöringsknapp

2 batteri

3 batterispärr

Sätta tillbaka batteriet

- 1 Följ anvisningarna i "Innan du börjar" på sidan 7.
- 2 Skjut in batteriet i batterifacket tills det klickar fast på plats.
- 3 Skjut batterispärren till låst läge.

Tangentbord

- ⚠ **WARNING!** Innan du utför något arbete inuti datorn ska du läsa säkerhetsinstruktionerna som medföljde datorn. Mer information om säker hantering finns på Regulatory Compliance Homepage på www.dell.com/regulatory_compliance.
- △ **VIKTIGT!** Reparationer av datorn får endast utföras av kvalificerade servicetekniker. Skador som uppstår till följd av service som inte har godkänts av Dell täcks inte av garantin.
- △ **VIKTIGT!** Undvik elektrostatisk urladdning genom att jorda dig själv med hjälp av ett antistatarmband eller vidrör en omålad metallyta (t.ex. en kontakt på datorn) med jämna mellanrum.
- △ **VIKTIGT!** För att undvika skador på moderkortet ska du ta bort huvudbatteriet (se "Ta bort batteriet" på sidan 11) innan du arbetar inuti datorn.

Ta bort tangentbordet

- 1 Följ anvisningarna i "Innan du börjar" på sidan 7.
- 2 Ta bort batteriet. Se "Ta bort batteriet" på sidan 11.
- △ **VIKTIGT!** Tangenterna är ömtåliga och förskjuts lätt, och det tar tid att lägga tillbaka dem. Var försiktig när du tar bort och hanterar tangentbordet.
- 3 Vänd datorn och öppna bildskärmen så mycket det går.
- 4 Använd en platsrits för att ta loss de fyra låsflikar som fäster tangentbordet i handledsstödet och lyft upp tangentbordet tills det lossnar från handledsstödet.



- 1 plastrist
- 3 tangentbord

- 2 flikar (4)

△ VIKTIGT! Var mycket försiktig när du tar bort och hanterar tangentbordet. Om du inte är försiktig kan du repa bildskärmspanelen.

- 5 Vinkla tangentbordet mot bildskärmen utan att dra hårt i det.
- 6 Lyft kontaktpärren som håller tangentbordskabeln på plats i kontakten på moderkortet och ta loss kabeln.
- 7 Lyft ut tangentbordet ur datorn.







1 tangentbordskabel

2 tangentbord

Sätta tillbaka tangentbordet

- 1 Följ anvisningarna i "Innan du börjar" på sidan 7.
- 2 Skjut in tangentbordskabeln i kontakten på moderkortet. Tryck ned kontaktspärren för att säkra tangentbordskabeln i kontakten på moderkortet.
- 3 För in flikarna på tangentbordet i öppningarna i handledsstödet.
- 4 Tryck försiktigt längs med tangentbordets kanter för att låsa fast de fyra låsflikarna som håller fast tangentbordet.
- 5 Stäng skärmen och vänd på datorn.
- 6 Sätt tillbaka batteriet. Se "Sätta tillbaka batteriet" på sidan 12.

Minnesmoduler

-  **WARNING!** Innan du utför något arbete inuti datorn ska du läsa säkerhetsinstruktionerna som medföljde datorn. Mer information om säker hantering finns på Regulatory Compliance Homepage på www.dell.com/regulatory_compliance.
-  **VIKTIGT!** Reparationer av datorn får endast utföras av kvalificerade servicetekniker. Skador som uppstår till följd av service som inte har godkänts av Dell täcks inte av garantin.
-  **VIKTIGT!** Undvik elektrostatisk urladdning genom att jorda dig själv med hjälp av ett antistatarmband eller vidrör en omålad metallyta (t.ex. en kontakt på datorn) med jämna mellanrum.
-  **VIKTIGT!** För att undvika skador på moderkortet ska du ta bort huvudbatteriet (se "Ta bort batteriet" på sidan 11) innan du arbetar inuti datorn.

Du kan utöka datorns minne genom att montera minnesmoduler på moderkortet. Information om vilken minnestyp datorn stöder finns i *Specifikationer* på support.dell.com/manuals.



OBS! Minnesmoduler som du köper av Dell täcks av datorgarantin.

Datorn har två användaråtkomliga SODIMM-uttag, DIMM A och DIMM B. Dessa uttag är åtkomliga från datorns undersida.

Ta bort minnesmodulerna

- 1 Följ anvisningarna i "Innan du börjar" på sidan 7.
 - 2 Ta bort batteriet. Se "Ta bort batteriet" på sidan 11.
 - 3 Ta bort tangentbordet. Se "Ta bort tangentbordet" på sidan 13.
-  **VIKTIGT!** Använd inga verktyg när du öppnar spärrhakarna på minnesmodulen. Det kan skada modulens kontakt.
- 4 Använd fingertopparna och öppna försiktigt spärrhakarna på vardera sidan av minnesmodulkontakten så att modulen lossnar.
 - 5 Ta bort minnesmodulen från minnesmodulkontakten.

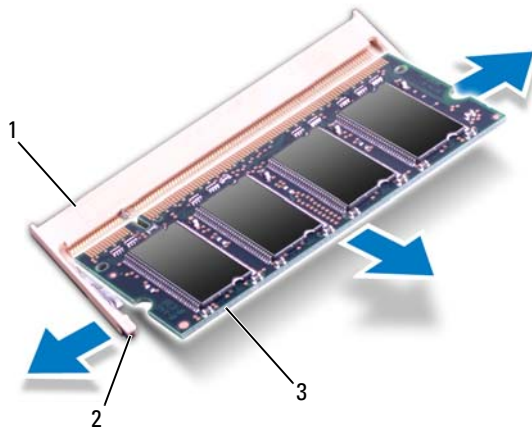

- 1 minnesmodulkontakt 2 fästhakar (2)
3 minnesmodul

Sätta tillbaka minnesmodulerna

△ VIKTIGT! Om du behöver installera minnesmoduler i två kontakter, sätter du in en minnesmodul i kontakten som är märkt "DIMM A" innan du sätter in en minnesmodul i kontakten som är märkt "DIMM B".

- 1 Följ anvisningarna i "Innan du börjar" på sidan 7.
- 2 Rikta in skåran på minnesmodulen med fliken på minnesmodulkontakten.
- 3 Skjut in minnesmodulen på dess plats i 45 graders vinkel och tryck sedan modulen nedåt tills den klickar fast på plats. Om du inte hör något klick tar du bort minnesmodulen och försöker igen.



OBS! Om minnesmodulen inte installerats ordentligt kanske inte datorn går att starta.

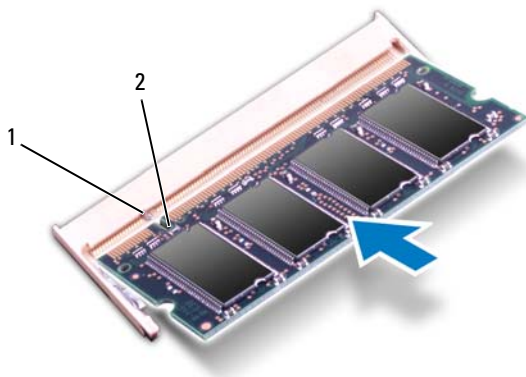

1 flik 2 skåra





- 4 Sätt tillbaka tangentbordet. Se "Sätta tillbaka tangentbordet" på sidan 15.
- 5 Sätt tillbaka batteriet (se "Sätta tillbaka batteriet" på sidan 12) eller anslut nätadaptern till datorn och ett nätuttag.
- 6 Starta datorn.

När datorn startar identifieras minnesmodulerna och informationen i systemkonfigurationen uppdateras automatiskt.

Så här kontrollerar du hur mycket minne som är installerat i datorn:

Klicka på Start  → Kontrollpanelen → System och säkerhet → System.

Optisk enhet

-  **WARNING!** Innan du utför något arbete inuti datorn ska du läsa säkerhetsinstruktionerna som medföljde datorn. Mer information om säker hantering finns på Regulatory Compliance Homepage på www.dell.com/regulatory_compliance.
-  **VIKTIGT!** Reparationer av datorn får endast utföras av kvalificerade servicetekniker. Skador som uppstår till följd av service som inte har godkänts av Dell täcks inte av garantin.
-  **VIKTIGT!** Undvik elektrostatisk urladdning genom att jorda dig själv med hjälp av ett antistatarmband eller vidrör en omålad metallyta (t.ex. en kontakt på datorn) med jämna mellanrum.
-  **VIKTIGT!** För att undvika skador på moderkortet ska du ta bort huvudbatteriet (se "Ta bort batteriet" på sidan 11) innan du arbetar inuti datorn.

Ta bort den optiska enheten

- 1 Följ anvisningarna i "Innan du börjar" på sidan 7.
- 2 Ta bort batteriet. Se "Ta bort batteriet" på sidan 11.
- 3 Ta bort tangentbordet. Se "Ta bort tangentbordet" på sidan 13.
- 4 Ta loss skruven som håller den optiska enheten på plats i datorns bottenplatta.
- 5 Använd en platsrits för att trycka på spärren på den optiska enheten för att ta loss den från facket.
- 6 Dra ut den optiska enheten från facket.

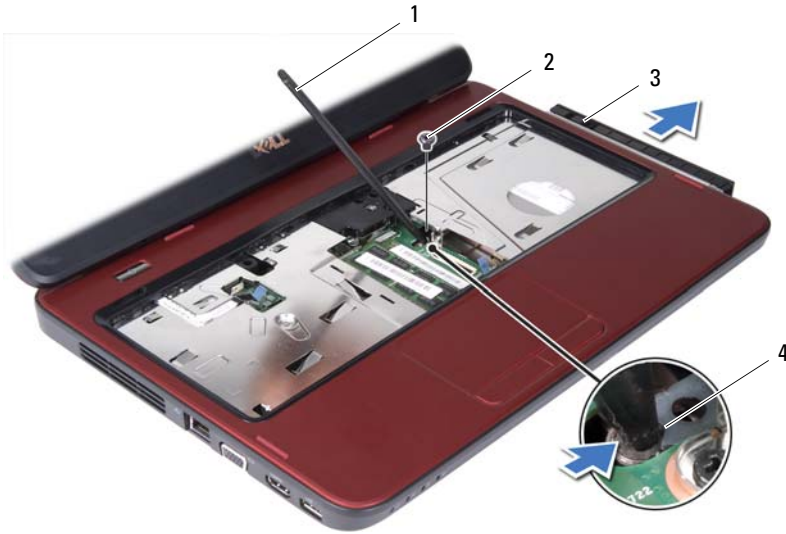

- 1 plastrist
- 3 optisk enhet

- 2 skruv
- 4 skåra





Sätta tillbaka den optiska enheten

- 1 Följ anvisningarna i "Innan du börjar" på sidan 7.
- 2 Skjut in den optiska enheten tills den sitter ordentligt på plats i facket.
- 3 Sätt tillbaka skruven som håller den optiska enheten på plats på datorn.
- 4 Sätt tillbaka tangentbordet. Se "Sätta tillbaka tangentbordet" på sidan 15.
- 5 Sätt tillbaka batteriet. Se "Sätta tillbaka batteriet" på sidan 12.



VIKTIGT! Innan du startar datorn sätter du tillbaka alla skruvar och kontrollerar att inga lösa skruvar ligger kvar inuti datorn. Om du inte gör det kan datorn skadas.

Handledsstöd

-  **WARNING!** Innan du utför något arbete inuti datorn ska du läsa säkerhetsinstruktionerna som medföljde datorn. Mer information om säker hantering finns på Regulatory Compliance Homepage på www.dell.com/regulatory_compliance.
-  **VIKTIGT!** Reparationer av datorn får endast utföras av kvalificerade servicetekniker. Skador som uppstår till följd av service som inte har godkänts av Dell täcks inte av garantin.
-  **VIKTIGT!** Undvik elektrostatisk urladdning genom att jorda dig själv med hjälp av ett antistatarmband eller vidrör en omålad metallyta (t.ex. en kontakt på datorn) med jämna mellanrum.
-  **VIKTIGT!** För att undvika skador på moderkortet ska du ta bort huvudbatteriet (se "Ta bort batteriet" på sidan 11) innan du arbetar inuti datorn.

Ta bort handledsstödet

- 1 Följ anvisningarna i "Innan du börjar" på sidan 7.
- 2 Ta bort batteriet. Se "Ta bort batteriet" på sidan 11.
- 3 Ta bort de åtta skruvarna som håller fast handledsstödet vid datorns bottenplatta.



4 Ta bort tangentbordet. Se "Ta bort tangentbordet" på sidan 13.

5 Ta bort de tre skruvarna på handelsstödet.



VIKTIGT! Dra i plastfliken på ovsidan av kontakterna för att inte skada kontakterna.

6 Lyft kontaktpärren som håller kablarna till strömförsörjningskortet och pekplattan på plats i kontakterna på moderkortet och ta loss kablarna.

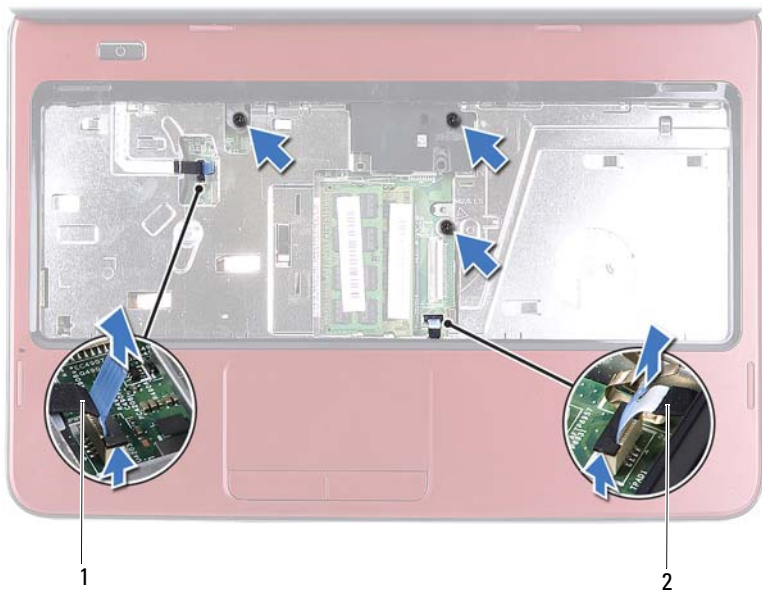

1 kabel till strömbrytarkortet

2 pekskivans kabel

△ VIKTIGT! Ta försiktigt loss handledsstödet från datorns bottenplatta för att inte skada stödet.

- 7 Använd en platsrits och bänd försiktigt upp handledsstödet. Lossa därefter försiktigt handledsstödet från datorns bottenplatta.
- 8 Lyft bort handledsstödet från datorns bottenplatta.



1 handledsstöd

2 plastrist

9 Ta bort strömbrytarkortet. Se "Ta bort strömbrytarkortet" på sidan 27.





Sätta tillbaka handledsstödet

- 1 Följ anvisningarna i "Innan du börjar" på sidan 7.
- 2 Sätt tillbaka strömbrytarkortet. Se "Sätta tillbaka strömbrytarkortet" på sidan 28.
- 3 Rikta in handledsstödet mot datorns bottenplatta och tryck försiktigt fast det.
- 4 Skjut in pekplattans och strömbrytarkortets kabel i kontakterna på moderkortet och tryck ned kontaktspärrensarna för att fästa dem.
- 5 Sätt tillbaka de tre skruvarna på handledsstödet.
- 6 Sätt tillbaka tangentbordet. Se "Sätta tillbaka tangentbordet" på sidan 15.
- 7 Sätt tillbaka de åtta skruvarna som håller fast handledsstödet vid datorns bottenplatta.
- 8 Sätt tillbaka batteriet. Se "Sätta tillbaka batteriet" på sidan 12.



VIKTIGT! Innan du startar datorn sätter du tillbaka alla skruvar och kontrollerar att inga lösa skruvar ligger kvar inuti datorn. Om du inte gör det kan datorn skadas.

Strömbrytarkort

-  **WARNING!** Innan du utför något arbete inuti datorn ska du läsa säkerhetsinstruktionerna som medföljde datorn. Mer information om säker hantering finns på Regulatory Compliance Homepage på www.dell.com/regulatory_compliance.
-  **VIKTIGT!** Reparationer av datorn får endast utföras av kvalificerade servicetekniker. Skador som uppstår till följd av service som inte har godkänts av Dell täcks inte av garantin.
-  **VIKTIGT!** Undvik elektrostatisk urladdning genom att jorda dig själv med hjälp av ett antistatarmband eller vidrör en omålad metallyta (t.ex. en kontakt på datorn) med jämna mellanrum.
-  **VIKTIGT!** För att undvika skador på moderkortet ska du ta bort huvudbatteriet (se "Ta bort batteriet" på sidan 11) innan du arbetar inuti datorn.

Ta bort strömbrytarkortet

- 1 Följ anvisningarna i "Innan du börjar" på sidan 7.
- 2 Ta bort batteriet. Se "Ta bort batteriet" på sidan 11.
- 3 Följ anvisningarna från steg 3 till steg 8 i "Ta bort handledsstödet" på sidan 23.
- 4 Vänd handledsstödsenheten.
- 5 Dra ut strömbrytarkortets kabel genom öppningen i handledsstödet.
- 6 Ta bort skruven som säkrar strömbrytarkortet till handledsstödet.
- 7 Tryck in och släpp fliken som fäster strömbrytarkortet i handledsstödet.
- 8 Lyft bort strömbrytarkortet med tillhörande kabel från handledsstödet.

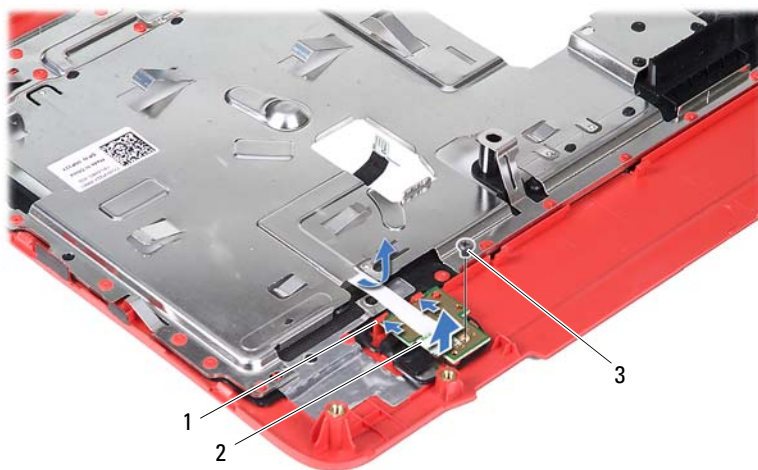

- 1 flikar (2)
- 2 strömbrytarkort
- 3 skruv









Sätta tillbaka strömbrytarkortet

- 1 Följ anvisningarna i "Innan du börjar" på sidan 7.
- 2 Skjut strömbrytarkortet på plats under flikarna på handledsstödet och pass in skruvhålet på strömbrytarkortet med skruvhålet på handledsstödet.
- 3 Sätt tillbaka skruven som fäster strömbrytarkortet i handledsstödet.
- 4 Skjut strömbrytarkortets kabel genom öppningen i handledsstödet.
- 5 Vänd handledsstödsenheten.
- 6 Följ anvisningarna från steg 3 till steg 7 i "Sätta tillbaka handledsstödet" på sidan 26.
- 7 Sätt tillbaka batteriet. Se "Sätta tillbaka batteriet" på sidan 12.



VIKTIGT! Innan du startar datorn sätter du tillbaka alla skruvar och kontrollerar att inga lösa skruvar ligger kvar inuti datorn. Om du inte gör det kan datorn skadas.

Hårddisk

-  **WARNING!** Innan du utför något arbete inuti datorn ska du läsa säkerhetsinstruktionerna som medföljde datorn. Mer information om säker hantering finns på Regulatory Compliance Homepage på www.dell.com/regulatory_compliance.
-  **WARNING!** Om du tar bort hårddisken från datorn medan enheten är varm, ska du *inte vidröra* hårddiskens metallhölje.
-  **VIKTIGT!** Reparationer av datorn får endast utföras av kvalificerade servicetekniker. Skador som uppstår till följd av service som inte har godkänts av Dell täcks inte av garantin.
-  **VIKTIGT!** Undvik elektrostatisk urladdning genom att jorda dig själv med hjälp av ett antistatarmband eller vidrör en omålad metallyta (t.ex. en kontakt på datorn) med jämna mellanrum.
-  **VIKTIGT!** För att undvika skador på moderkortet ska du ta bort huvudbatteriet (se "Ta bort batteriet" på sidan 11) innan du arbetar inuti datorn.
-  **VIKTIGT!** Undvik dataförlust genom att stänga av datorn (se "Stänga av datorn" på sidan 7) innan du tar bort hårddisken. Ta inte bort hårddisken medan datorn är påslagen eller i viloläge.
-  **VIKTIGT!** Hårddiskar är mycket känsliga. Var försiktig när du hanterar hårddisken.
-  **OBS!** Dell garanterar inte att hårddiskar från andra leverantörer är kompatibla med Dells datorer och tillhandahåller inte heller support för sådana enheter.
-  **OBS!** Om du installerar en hårddisk från en annan leverantör än Dell måste du installera ett operativsystem, drivrutiner och verktyg på den.

Ta bort hårddisken

- 1 Följ anvisningarna i "Innan du börjar" på sidan 7.
- 2 Ta bort batteriet. Se "Ta bort batteriet" på sidan 11.
- 3 Följ anvisningarna från steg 3 till steg 8 i "Ta bort handledsstödet" på sidan 23.
- 4 Skjut hårddiskenheten till vänster för att koppla loss den från kontakten på moderkortet.

5 Lyft bort hårddiskenheten från datorns bottenplatta.



1 hårddiskmontering

6 Ta bort de två skruvarna som håller fast hårdiskhållaren i hårddisken.

7 Lyft bort hårdiskhållaren från hårddisken.

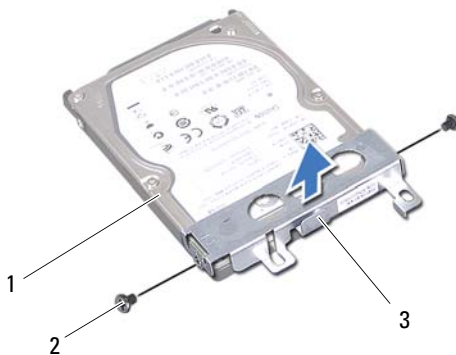

1 hårddisk

2 skruvar (2)

3 hårdiskhållare







Sätta tillbaka hårddisken

- 1 Följ anvisningarna i "Innan du börjar" på sidan 7.
- 2 Om hårddisken är ny packar du upp den ur förpackningen.
Spara originalförpackningen till förvaring eller frakt av hårddisken.
- 3 Placera hårddiskfästet på hårddisken.
- 4 Sätt tillbaka de två skruvarna som håller fast hårddiskhållaren i hårddisken.
- 5 Placera hårddiskenheten på datorns bottenplatta.
- 6 Skjut hårddiskenheten åt höger för att ansluta den till kontakten på moderkortet.
- 7 Följ anvisningarna från steg 3 till steg 7 i "Sätta tillbaka handledsstödet" på sidan 26.
- 8 Sätt tillbaka batteriet. Se "Sätta tillbaka batteriet" på sidan 12.



VIKTIGT! Innan du startar datorn sätter du tillbaka alla skruvar och kontrollerar att inga lösa skruvar ligger kvar inuti datorn. Om du inte gör det kan datorn skadas.

Mini Card-kort för trådlös anslutning

-  **WARNING!** Innan du utför något arbete inuti datorn ska du läsa säkerhetsinstruktionerna som medföljde datorn. Mer information om säker hantering finns på Regulatory Compliance Homepage på www.dell.com/regulatory_compliance.
 -  **VIKTIGT!** Reparationer av datorn får endast utföras av kvalificerade servicetekniker. Skador som uppstår till följd av service som inte har godkänts av Dell täcks inte av garantin.
 -  **VIKTIGT!** Undvik elektrostatisk urladdning genom att jorda dig själv med hjälp av ett antistatarmband eller vidrör en omålad metallyta (t.ex. en kontakt på datorn) med jämna mellanrum.
 -  **VIKTIGT!** För att undvika skador på moderkortet ska du ta bort huvudbatteriet (se "Ta bort batteriet" på sidan 11) innan du arbetar inuti datorn.
 -  **OBS!** Dell garanterar inte att Mini Card-kort från andra leverantörer är kompatibla med Dells datorer och tillhandahåller inte heller support för sådana kort.
- Om du beställde ett Mini Card-kort för trådlös anslutning tillsammans med datorn är det redan installerat.
- Datorn har en kortplats för ett Mini Card-kombinationskort i halvhöjd med Bluetooth/WLAN (trådlöst nätverk).
-  **OBS!** Beroende på datorns konfiguration vid köptillfället kanske det inte finns något Mini Card-kort installerat i Mini Card-kortplatsen.

Ta bort Mini Card-kortet

- 1 Följ anvisningarna i "Innan du börjar" på sidan 7.
- 2 Ta bort batteriet. Se "Ta bort batteriet" på sidan 11.
- 3 Följ anvisningarna från steg 3 till steg 8 i "Ta bort handledsstödet" på sidan 23.
- 4 Koppla bort antennkablar från Mini Card-kortet.

- 5 Tryck in och släpp fliken som fäster Mini Card-kortet till kontakten på moderkortet.
- 6 Lyft ut Mini Card-kortet från kontakten på moderkortet.

△ **VIKTIGT!** När Mini Card-kortet inte sitter i datorn ska det förvaras i en skyddande antistatisk förpackning. Mer information finns under "Skydd mot elektrostatisk urladdning" i säkerhetsinformationen som medföljde datorn.



1 antennkablar för Mini Card-kort (2)

2 flik

Sätta tillbaka Mini Card-kort

- 1 Följ anvisningarna i "Innan du börjar" på sidan 7.
- 2 Packa upp det nya Mini Card-kortet.

 **VIKTIGT! Tryck jämnt och bestämt när du skjuter kortet på plats. Om du tar i för mycket kan du skada kontakten.**

 **VIKTIGT! Kontakterna kan bara sättas in på ett sätt. Om något tar emot kontrollerar du kontakterna på kortet och på moderkortet och riktar in kortet på nytt.**

 **VIKTIGT! Placera aldrig kablarna under Mini Card-kortet eftersom det kan skada kortet.**

- 3 Skjut in Mini Card-kontakten i 45 graders vinkel i kontakten på moderkortet.
- 4 Tryck ned den andra änden av Mini Card-kortet tills det klickar på plats.
- 5 Anslut antennkablarna som hör till det Mini Card-kort du installerar. I tabellen nedan beskrivs antennkablarnas färgschema för de Mini Card-kort som stöds av datorn.

Kontakter på Mini Card-kort	Färgschema för antennkablar
WLAN (2 antennkablar):	
Huvudentennkabel för WLAN (vit triangel)	vit svart
Hjälpantennkabel för WLAN (svart triangel)	

- 6 Följ anvisningarna från steg 3 till steg 7 i "Sätta tillbaka handledsstödet" på sidan 26.
- 7 Sätt tillbaka batteriet. Se "Sätta tillbaka batteriet" på sidan 12.





 **VIKTIGT! Innan du startar datorn sätter du tillbaka alla skruvar och kontrollerar att inga lösa skruvar ligger kvar inuti datorn. Om du inte gör det kan datorn skadas.**

- 8 Installera datorns drivrutiner och verktygsprogram om det behövs.



OBS! Om du installerar ett Mini Card-kort från en annan leverantör än Dell måste du installera lämpliga drivrutiner och verktyg.

Ljudkort

-  **WARNING!** Innan du utför något arbete inuti datorn ska du läsa säkerhetsinstruktionerna som medföljde datorn. Mer information om säker hantering finns på Regulatory Compliance Homepage på www.dell.com/regulatory_compliance.
-  **VIKTIGT!** Undvik elektrostatisk urladdning genom att jorda dig själv med hjälp av ett antistatarmband eller vidrör en omålad metallyta (t.ex. en kontakt på datorn) med jämna mellanrum.
-  **VIKTIGT!** Reparationer av datorn får endast utföras av kvalificerade servicetekniker. Skador som uppstår till följd av service som inte har godkänts av Dell täcks inte av garantin.
-  **VIKTIGT!** För att undvika skador på moderkortet ska du ta bort huvudbatteriet (se "Ta bort batteriet" på sidan 11) innan du arbetar inuti datorn.

Ta bort ljudkortet

- 1 Följ anvisningarna i "Innan du börjar" på sidan 7.
- 2 Ta bort batteriet. Se "Ta bort batteriet" på sidan 11.
- 3 Följ anvisningarna från steg 3 till steg 8 i "Ta bort handledsstödet" på sidan 23.
- 4 Koppla bort Mini Card-antennkablarna från kontakterna på Mini Card-kortet. Se "Ta bort Mini Card-kortet" på sidan 33.
- 5 Lyft kontaktpärren som håller ljudkortskabeln på plats i kontakten på moderkortet och ta loss kabeln.
- 6 Tryck in och släpp fliken som fäster ljudkortet vid datorns bottenplatta.
- 7 Lyft ut ljudkortet från datorns bottenplatta.

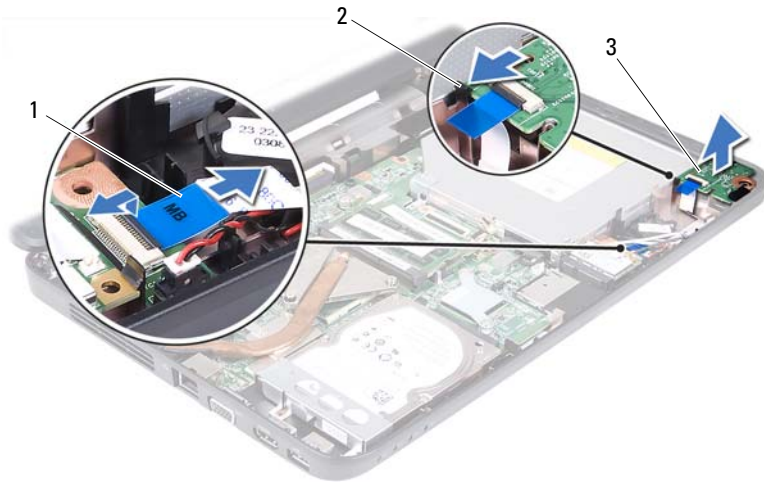

1 ljudkortskabel

2 flik

3 ljudkort





Sätta tillbaka ljudkortet

- 1 Följ anvisningarna i "Innan du börjar" på sidan 7.
- 2 Använd riktmärkena på datorns bottenplatta för att placera ljudkortsmodulen i rätt position och tryck på ljudkortet tills det snäpper fast.
- 3 Skjut in ljudkortskabeln i kontakten på moderkortet. Tryck ned kontaktspärren för att säkra ljudkortskabeln i moderkortskontakten.
- 4 Anslut Mini-Card-antennkablarna till kontakterna på Mini-Card-kortet. Se "Sätta tillbaka Mini Card-kort" på sidan 35.
- 5 Följ anvisningarna från steg 3 till steg 7 i "Sätta tillbaka handledsstödet" på sidan 26.
- 6 Sätt tillbaka batteriet. Se "Sätta tillbaka batteriet" på sidan 12.



VIKTIGT! Innan du startar datorn sätter du tillbaka alla skruvar och kontrollerar att inga lösa skruvar ligger kvar inuti datorn. Om du inte gör det kan datorn skadas.

Knappcells batteri

-  **WARNING!** Innan du utför något arbete inuti datorn ska du läsa säkerhetsinstruktionerna som medföljde datorn. Mer information om säker hantering finns på Regulatory Compliance Homepage på www.dell.com/regulatory_compliance.
-  **VIKTIGT!** Reparationer av datorn får endast utföras av kvalificerade servicetekniker. Skador som uppstår till följd av service som inte har godkänts av Dell täcks inte av garantin.
-  **VIKTIGT!** Undvik elektrostatisk urladdning genom att jorda dig själv med hjälp av ett antistatarmband eller vidrör en omålad metallyta (t.ex. en kontakt på datorn) med jämna mellanrum.
-  **VIKTIGT!** För att undvika skador på moderkortet ska du ta bort huvudbatteriet (se "Ta bort batteriet" på sidan 11) innan du arbetar inuti datorn.

Ta bort knappcells batteriet

- 1 Följ anvisningarna i "Innan du börjar" på sidan 7.
- 2 Ta bort batteriet. Se "Ta bort batteriet" på sidan 11.
- 3 Följ anvisningarna från steg 3 till steg 8 i "Ta bort handledsstödet" på sidan 23.

För Inspiron 14-N4050:

- a Lyft kabelkontaktsparren som håller ljudkortskabeln på plats i kontakten på moderkortet och ta loss ljudkortskabeln.
- b Ta bort knappcells batteriets kabel från kontakten på moderkortet.
- c Ta loss knappcells batteriet från batterisockeln på datorns bottenplatta.

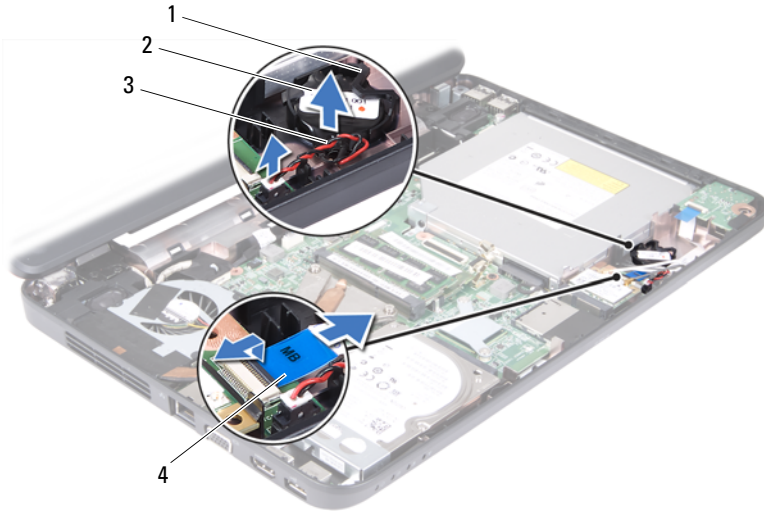

- | | |
|------------------------------|---------------------|
| 1 batterisockel | 2 knappcellsbatteri |
| 3 knappcellsbatteriets kabel | 4 ljudkorts-kabel |

För Inspiron M4040:

- a Bänd försiktigt upp knappcellsbatteriet från batterisockeln på moderkortet med hjälp av en platsrits.
- b Lyft ut knappcellsbatteriet ur batterisockeln på moderkortet.



- | | |
|-------------|---------------------|
| 1 plastrist | 2 knappcellsbatteri |
|-------------|---------------------|

Sätta tillbaka knappcellsbatteriet

- 1 Följ anvisningarna i "Innan du börjar" på sidan 7.

För Inspiron M4040:

Tryck fast knappcellsbatteriet, med den positiva sidan uppåtvänd, i batterisockeln på moderkortet.





För Inspiron 14-N4050:

- a Sätt i knappcellsbatteriet i batterisockeln på datorns bottenplatta.
 - b Anslut knappcellsbatteriets kabel till kontakten på moderkortet.
 - c Skjut in ljudkortskabeln i kontakten på moderkortet. Tryck ned kontaktspärren för att säkra ljudkortskabeln i kontakten på moderkortet.
- 2 Följ anvisningarna från steg 3 till steg 7 i "Sätta tillbaka handledsstödet" på sidan 26.
 - 3 Sätt tillbaka batteriet. Se "Sätta tillbaka batteriet" på sidan 12.



VIKTIGT! Innan du startar datorn sätter du tillbaka alla skruvar och kontrollerar att inga lösa skruvar ligger kvar inuti datorn. Om du inte gör det kan datorn skadas.

USB-kort

-  **WARNING!** Innan du utför något arbete inuti datorn ska du läsa säkerhetsinstruktionerna som medföljde datorn. Mer information om säker hantering finns på Regulatory Compliance Homepage på www.dell.com/regulatory_compliance.
-  **VIKTIGT!** Undvik statisk urladdning genom att jorda dig med ett jordningsarmband eller genom att regelbundet beröra en omålad metallyta.
-  **VIKTIGT!** Reparationer av datorn får endast utföras av kvalificerade servicetekniker. Skador som uppstår till följd av service som inte har godkänts av Dell täcks inte av garantin.
-  **VIKTIGT!** För att undvika skador på moderkortet ska du ta bort huvudbatteriet (se "Ta bort batteriet" på sidan 11) innan du arbetar inuti datorn.

Ta bort USB-kortet

- 1 Följ anvisningarna i "Innan du börjar" på sidan 7.
- 2 Ta bort batteriet. Se "Ta bort batteriet" på sidan 11.
- 3 Följ anvisningarna från steg 3 till steg 8 i "Ta bort handledsstödet" på sidan 23.
- 4 Ta bort den optiska enheten. Se "Ta bort den optiska enheten" på sidan 21.
- 5 Lyft kontaktpärren som håller kabeln till USB-kortet på plats i kontakten på moderkortet och ta loss kabeln.
- 6 Ta loss skruven som håller fast USB-kortet på datorns bottenplatta.
- 7 Lyft upp och vinkla USB-kortet en aning och ta loss kontaktarna på USB-kortet från uttagen på datorns bottenplatta.

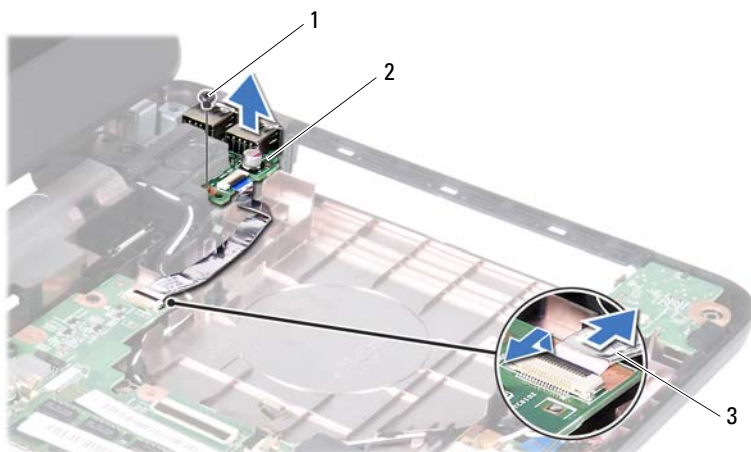

- 1 skruv
2 USB-kort
3 kabel till USB-kort





Sätta tillbaka USB-kortet

- 1 Följ anvisningarna i "Innan du börjar" på sidan 7.
- 2 För in USB-kortets kontakter i uttagen på datorns bottenplatta och passa in skruvhålet på USB-kortet med skruvhålet på datorns bottenplatta.
- 3 Sätt tillbaka skruven som håller fast USB-kortet på datorns bottenplatta.
- 4 Skjut in USB-kortets kabel i kontakten på moderkortet. Tryck ned kontaktspärren för att säkra USB-kortets kabel i moderkortskontakten.
- 5 Sätt tillbaka den optiska enheten. Se "Sätta tillbaka den optiska enheten" på sidan 22.
- 6 Följ anvisningarna från steg 3 till steg 7 i "Sätta tillbaka handledsstödet" på sidan 26.
- 7 Sätt tillbaka batteriet. Se "Sätta tillbaka batteriet" på sidan 12.



VIKTIGT! Innan du startar datorn sätter du tillbaka alla skruvar och kontrollerar att inga lösa skruvar ligger kvar inuti datorn. Om du inte gör det kan datorn skadas.

Kylningsenhet

-  **WARNING!** Innan du utför något arbete inuti datorn ska du läsa säkerhetsinstruktionerna som medföljde datorn. Mer information om säker hantering finns på Regulatory Compliance Homepage på www.dell.com/regulatory_compliance.
-  **VIKTIGT!** Reparationer av datorn får endast utföras av kvalificerade servicetekniker. Skador som uppstår till följd av service som inte har godkänts av Dell täcks inte av garantin.
-  **VIKTIGT!** Undvik elektrostatisk urladdning genom att jorda dig själv med hjälp av ett antistatarmband eller vidrör en omålad metallyta (t.ex. en kontakt på datorn) med jämna mellanrum.
-  **VIKTIGT!** För att undvika skador på moderkortet ska du ta bort huvudbatteriet (se "Ta bort batteriet" på sidan 11) innan du arbetar inuti datorn.
-  **OBS!** Beroende på dina val vid inköpstillfället kan placeringen av flätkabeln och storleken på kylningsenheten variera.

Ta bort kylningsenheten

- 1 Följ anvisningarna i "Innan du börjar" på sidan 7.
- 2 Ta bort batteriet. Se "Ta bort batteriet" på sidan 11.
- 3 Följ anvisningarna från steg 3 till steg 8 i "Ta bort handledsstödet" på sidan 23.
- 4 Koppla loss flätkabeln från kontakten på moderkortet.
- 5 Lossa de fyra fästskruvarna som fäster kylningsenheten på moderkortet i rätt ordning (indikeras på kylningsenheten).
- 6 Lyft bort kylningsenheten från datorn.







- | | | | |
|---|-----------------|---|------------|
| 1 | kylningsenhet | 2 | fläktkabel |
| 3 | fästskruvar (4) | | |

Sätta tillbaka kylningsenheten



- 1 Följ anvisningarna i "Innan du börjar" på sidan 7.
- 2 Positionera de fyra fästskruvarna på kylningsenheten så att de ligger i linje med skruvhålen på moderkortet och dra åt skruvarna i rätt ordning (indikeras på kylningsenheten).
- 3 Anslut fläktkabeln till kontakten på moderkortet.
- 4 Följ anvisningarna från steg 3 till steg 7 i "Sätta tillbaka handledsstödet" på sidan 26.
- 5 Sätt tillbaka batteriet. Se "Sätta tillbaka batteriet" på sidan 12.

△ VIKTIGT! Innan du startar datorn sätter du tillbaka alla skruvar och kontrollerar att inga lösa skruvar ligger kvar inuti datorn. Om du inte gör det kan datorn skadas.

Processormodul (endast Inspiron 14-N4050)

-  **WARNING!** Innan du utför något arbete inuti datorn ska du läsa säkerhetsinstruktionerna som medföljde datorn. Mer information om säker hantering finns på [Regulatory Compliance Homepage](http://www.dell.com/regulatory_compliance) på www.dell.com/regulatory_compliance.
-  **VIKTIGT!** Reparationer av datorn får endast utföras av kvalificerade servicetekniker. Skador som uppstår till följd av service som inte har godkänts av Dell täcks inte av garantin.
-  **VIKTIGT!** Undvik elektrostatisk urladdning genom att jorda dig själv med hjälp av ett antistatarmband eller vidrör en omålad metallyta (t.ex. en kontakt på datorn) med jämna mellanrum.
-  **VIKTIGT!** För att undvika skador på moderkortet ska du ta bort huvudbatteriet (se "Ta bort batteriet" på sidan 11) innan du arbetar inuti datorn.
-  **VIKTIGT!** Håll alltid komponenterna och korten i kanterna och undvik att röra vid stift och kontakter.

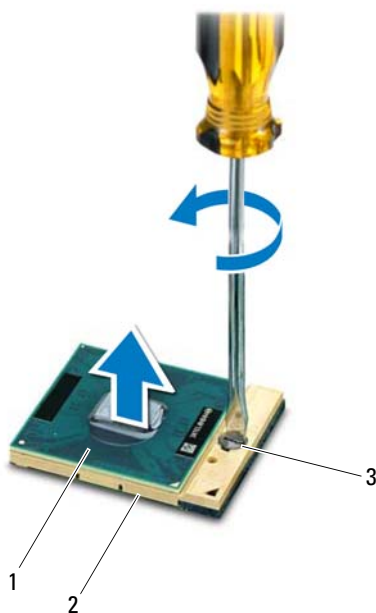

Ta bort processormodulen

- 1 Följ anvisningarna i "Innan du börjar" på sidan 7.
 - 2 Ta bort batteriet. Se "Ta bort batteriet" på sidan 11.
 - 3 Följ anvisningarna från steg 3 till steg 8 i "Ta bort handledsstödet" på sidan 23.
 - 4 Ta bort kylningsenheten. Se "Ta bort kylningsenheten" på sidan 45.
 - 5 När ZIF-sockeln ska lossas använder du en liten plan skruvmejsel och vrider ZIF-sockelns kamskruv motsols till stoppet.
-  **VIKTIGT!** För att processorn ska kylas så effektivt som möjligt ska du inte röra vid processorns värmeöverföringsytor på kylenheten. Fett och oljor på din hud kan reducera värmeöverföringskapaciteten hos de termiska inläggen.
 -  **VIKTIGT!** Dra processormodulen rakt upp när du tar ut den. Var försiktig så du inte böjer stiften på processormodulen.
- 6 Ta bort processormodulen från ZIF-sockeln.



- 1 processormodul
2 ZIF-socket
3 kamskruv till ZIF-socket

Sätta tillbaka processormodulen

- 1 Följ anvisningarna i "Innan du börjar" på sidan 7.
-  **OBS!** Om du installerar en ny processor levereras en ny kylningsenhet med en fastsatt eller separat värmeledande kudde samt dokumentation som visar korrekt installation.
- 2 Rikta in stift-1-hörnet på processormodulen mot stift-1-hörnet på ZIF-sockeln och sätt sedan in processormodulen.
-  **OBS!** Stift-1-hörnet på processormodulen har en triangel som passar in på triangeln på stift-1-hörnet på ZIF-sockeln.

När processormodulen är riktigt placerad är alla fyra hörn inriktade på samma höjd. Om ett eller flera av modulens hörn är högre än de andra är den inte placerad korrekt.







VIKTIGT! Håll skruvmejseln vinkelrätt mot processorn när du vrider på kamskruven, för att undvika att processorn skadas.

- 3** Skruva åt ZIF-sockeln genom att vrida kamskruvarna medsols för att fästa processormodulen i moderkortet.
- 4** Sätt tillbaka kylningsenheten. Se "Sätta tillbaka kylningsenheten" på sidan 46.
- 5** Följ anvisningarna från steg 3 till steg 7 i "Sätta tillbaka handledsstödet" på sidan 26.
- 6** Sätt tillbaka batteriet. Se "Sätta tillbaka batteriet" på sidan 12.



VIKTIGT! Innan du startar datorn sätter du tillbaka alla skruvar och kontrollerar att inga lösa skruvar ligger kvar inuti datorn. Om du inte gör det kan datorn skadas.

Gångjärnskåpa

-  **WARNING!** Innan du utför något arbete inuti datorn ska du läsa säkerhetsinstruktionerna som medföljde datorn. Mer information om säker hantering finns på Regulatory Compliance Homepage på www.dell.com/regulatory_compliance.
-  **VIKTIGT!** Reparationer av datorn får endast utföras av kvalificerade servicetekniker. Skador som uppstår till följd av service som inte har godkänts av Dell täcks inte av garantin.
-  **VIKTIGT!** Undvik elektrostatisk urladdning genom att jorda dig själv med hjälp av ett antistatarmband eller vidrör en omålad metallyta (t.ex. en kontakt på datorn) med jämna mellanrum.
-  **VIKTIGT!** För att undvika skador på moderkortet ska du ta bort huvudbatteriet (se "Ta bort batteriet" på sidan 11) innan du arbetar inuti datorn.

Ta bort gångjärnskåpan

- 1 Följ anvisningarna i "Innan du börjar" på sidan 7.
- 2 Ta bort batteriet. Se "Ta bort batteriet" på sidan 11.
- 3 Ta bort de två skruvarna som håller fast gångjärnskåpan vid bottenplattan.



- 4 Vänd datorn upp och ner.
- 5 Lyft bort gångjärnskåpan från datorns bottenplatta.



1 gångjärnskåpa





Sätta tillbaka gångjärnsåpan

- 1 Följ anvisningarna i "Innan du börjar" på sidan 7.
- 2 Passa in flikarna på gångjärnsåpan med uttagen på datorns bottenplatta och tryck gångjärnsåpan på plats.
- 3 Vänd datorn upp och ner.
- 4 Sätt tillbaka de två skruvarna som håller fast gångjärnsåpan i datorns bottenplatta.
- 5 Sätt tillbaka batteriet. Se "Sätta tillbaka batteriet" på sidan 12.



VIKTIGT! Innan du startar datorn sätter du tillbaka alla skruvar och kontrollerar att inga lösa skruvar ligger kvar inuti datorn. Om du inte gör det kan datorn skadas.

Bildskärm

-  **WARNING!** Innan du utför något arbete inuti datorn ska du läsa säkerhetsinstruktionerna som medföljde datorn. Mer information om säker hantering finns på Regulatory Compliance Homepage på www.dell.com/regulatory_compliance.
-  **VIKTIGT!** Reparationer av datorn får endast utföras av kvalificerade servicetekniker. Skador som uppstår till följd av service som inte har godkänts av Dell täcks inte av garantin.
-  **VIKTIGT!** Undvik elektrostatisk urladdning genom att jorda dig själv med hjälp av ett antistatarmband eller vidrör en omålad metallyta (t.ex. en kontakt på datorn) med jämna mellanrum.
-  **VIKTIGT!** För att undvika skador på moderkortet ska du ta bort batteriet (se "Ta bort batteriet" på sidan 11) innan du arbetar inuti datorn.

Bildskärmsenhet

Ta bort bildskärmsenheten

- 1 Följ anvisningarna i "Innan du börjar" på sidan 7.
- 2 Ta bort batteriet. Se "Ta bort batteriet" på sidan 11.
- 3 Följ anvisningarna från steg 3 till steg 8 i "Ta bort handledsstödet" på sidan 23.
- 4 Ta bort den optiska enheten. Se "Ta bort den optiska enheten" på sidan 21.
- 5 Ta bort USB-kortet. Se "Ta bort USB-kortet" på sidan 43.
- 6 Ta bort gångjärmskåpan. Se "Ta bort gångjärmskåpan" på sidan 51.
- 7 Koppla bort bildskärmskabel från kontakten på moderkortet.
- 8 Koppla bort Mini Card-antennkablarna från kontakterna på Mini Card-kortet.
- 9 Notera hur Mini Card-kortets antennkablar och bildskärmskabeln är dragna och ta sedan ut dem från kabelhållarna.

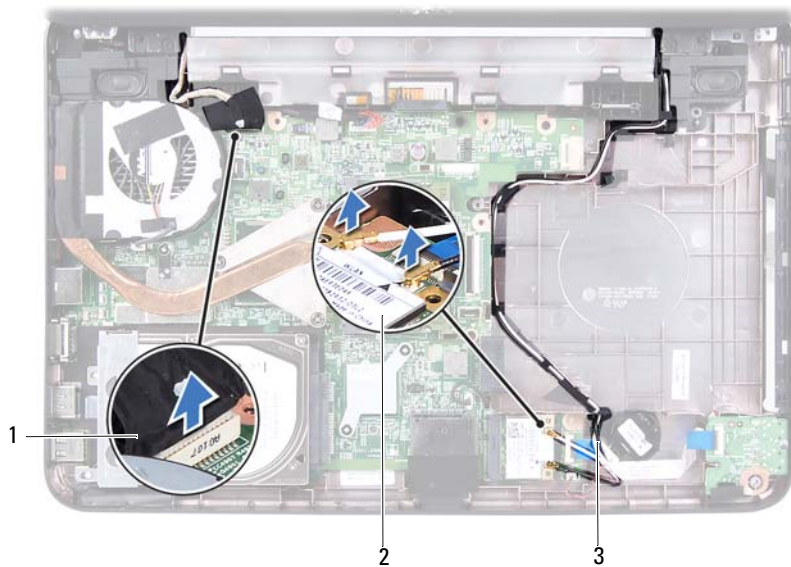

1 bildskärmskabel

2 Mini Card

3 antennkablar för Mini Card-kort

10 Ta bort de två skruvarna som håller fast bildskärmsenheten i datorns bottenplatta.

11 Lyft och ta bort bildskärmsenheten från datorns bottenplatta.



1 bildskärmsenhet

2 skruvar (2)

Sätta tillbaka bildskärmsenheten

- 1 Följ anvisningarna i "Innan du börjar" på sidan 7.
- 2 Sätt bildskärmsenheten på plats och sätt tillbaka de två skruvarna som säkrar bildskärmsenheten till datorns bottenplatta.
- 3 Dra bildskärmskabeln och Mini Card-antennkablarna genom kabelhållarna.
- 4 Anslut bildskärmskabeln till kontakten på moderkortet.
- 5 Anslut Mini Card-antennkablarna till Mini Card-kortet.
- 6 Sätt tillbaka gångjärmskåpan. Se "Sätta tillbaka gångjärmskåpan" på sidan 53.
- 7 Sätt tillbaka USB-kortet. Se "Sätta tillbaka USB-kortet" på sidan 44.
- 8 Sätt tillbaka den optiska enheten. Se "Sätta tillbaka den optiska enheten" på sidan 22.

- 9 Följ anvisningarna från steg 3 till steg 7 i "Sätta tillbaka handledsstödet" på sidan 26.
 - 10 Sätt tillbaka batteriet. Se "Sätta tillbaka batteriet" på sidan 12.
- △ **VIKTIGT!** Innan du startar datorn sätter du tillbaka alla skruvar och kontrollerar att inga lösa skruvar ligger kvar inuti datorn. Om du inte gör det kan datorn skadas.

Bildskärmsinfattning

Ta bort bildskärmsinfattningen

- 1 Följ anvisningarna i "Innan du börjar" på sidan 7.
 - 2 Ta bort bildskärmsenheten. Se "Ta bort bildskärmsenheten" på sidan 55.
- △ **VIKTIGT!** Bildskärmsinfattningen är mycket känslig. Var försiktig när du tar ur bildskärmsinfattningen så att den inte skadas.
- 3 Bänd försiktigt upp den inre kanten av bildskärmsinfattningen med fingrarna.
 - 4 Ta bort bildskärmsinfattningen.



- 1 bildskärmsinfattning

Sätta tillbaka bildskärmsinfattningen

- 1 Följ anvisningarna i "Innan du börjar" på sidan 7.
- 2 Sätt tillbaka bildskärmsinfattningen i rätt position över bildskärmspanelen och knäpp den försiktigt på plats.
- 3 Sätt tillbaka bildskärmsenheten. Se "Sätta tillbaka bildskärmsenheten" på sidan 57.



VIKTIGT! Innan du startar datorn sätter du tillbaka alla skruvar och kontrollerar att inga lösa skruvar ligger kvar inuti datorn. Om du inte gör det kan datorn skadas.

Bildskärmspanel

Ta bort bildskärmspanelen

- 1 Följ anvisningarna i "Innan du börjar" på sidan 7.
- 2 Ta bort bildskärmsenheten. Se "Ta bort bildskärmsenheten" på sidan 55.
- 3 Ta bort bildskärmsinfattningen. Se "Ta bort bildskärmsinfattningen" på sidan 58.
- 4 Koppla loss kamerakabeln från kontakten på kameramodulen. Se "Ta bort kameramodulen" på sidan 65.
- 5 Notera hur Mini Card-antennkablarna är dragna och ta bort dem från kabelhållarna på bildskärmens gångjärn.
- 6 Ta bort de sex skruvarna som håller fast bildskärmspanelen mot bildskärmskåpan.

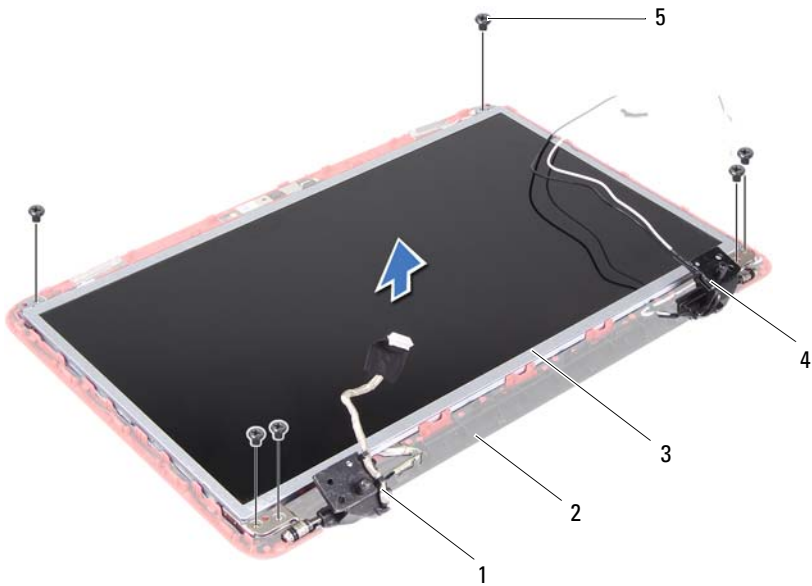

- | | | | |
|---|-----------------|---|---------------------------------|
| 1 | bildskärmskabel | 2 | bildskärmskåpa |
| 3 | bildskärmspanel | 4 | antennkablar för Mini Card-kort |
| 5 | skruvar (6) | | |

- 7 Lyft av bildskärmspanelen från bildskärmskåpan.
- 8 Ta loss de fyra skruvarna (två på varje sida) som håller fast bildskärmspanelens fästen vid bildskärmspanelen.

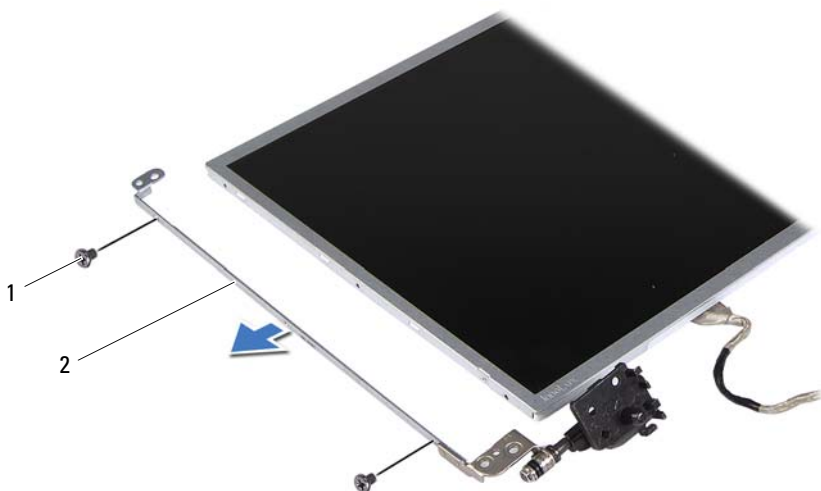

1 skruvar (4)

2 bildskärmspanelens fästen (2)

- 9 Vänd på bildskärmspanelen och placera den på ett rent underlag.
- 10 Skrapa loss och lyft den tejp som fäster bildskärmskabeln vid bildskärmskortets kontakt och koppla från bildskärmskabeln.
- 11 Notera hur bildskärmskabeln är dragen och dra bort den från bildskärmspanelens baksida.

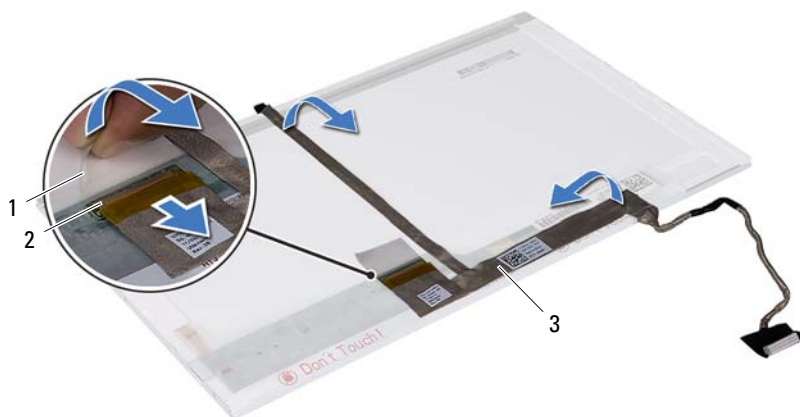





- 1 tejp
- 2 bildskärmskortets kontakt
- 3 bildskärmskabel

Sätta tillbaka bildskärmspanelen

- 1 Följ anvisningarna i "Innan du börjar" på sidan 7.
- 2 Sätt i bildskärmskabeln i bildskärmspanelens baksida.
- 3 Anslut bildskärmskabeln till bildskärmskortets kontakt och fäst den med tejp.
- 4 Vänd på bildskärmspanelen.
- 5 Passa in skruvhålen på bildskärmspanelens fäste med skruvhålen på bildskärmspanelen och sätt tillbaka de fyra skruvarna (två på vardera sidan).
- 6 Justera skruvhålen på bildskärmspanelen efter skruvhålen på bildskärmskåpan och sätt tillbaka de sex skruvarna.
- 7 Dra bildskärmskabeln och Mini Card-antennkablarna genom kabelhållarna i bildskärmens gångjärn.
- 8 Anslut kamerakabeln till kontakten på kameramodulen. Se "Sätta tillbaka kameramodulen" på sidan 66.

- 9 Sätt tillbaka bildskärmsinfattningen. Se "Sätta tillbaka bildskärmsinfattningen" på sidan 59.
 - 10 Sätt tillbaka bildskärmsenheten. Se "Sätta tillbaka bildskärmsenheten" på sidan 57.
-  **VIKTIGT! Innan du startar datorn sätter du tillbaka alla skruvar och kontrollerar att inga lösa skruvar ligger kvar inuti datorn. Om du inte gör det kan datorn skadas.**

Kameramodul

-  **WARNING!** Innan du utför något arbete inuti datorn ska du läsa säkerhetsinstruktionerna som medföljde datorn. Mer information om säker hantering finns på Regulatory Compliance Homepage på www.dell.com/regulatory_compliance.
-  **VIKTIGT!** Reparationer av datorn får endast utföras av kvalificerade servicetekniker. Skador som uppstår till följd av service som inte har godkänts av Dell täcks inte av garantin.
-  **VIKTIGT!** Undvik elektrostatisk urladdning genom att jorda dig själv med hjälp av ett antistatarmband eller vidrör en omålad metallyta (t.ex. en kontakt på datorn) med jämna mellanrum.
-  **VIKTIGT!** För att undvika skador på moderkortet ska du ta bort huvudbatteriet (se "Ta bort batteriet" på sidan 11) innan du arbetar inuti datorn.

Ta bort kameramodulen

- 1 Följ anvisningarna i "Innan du börjar" på sidan 7.
- 2 Ta bort batteriet. Se "Ta bort batteriet" på sidan 11.
- 3 Följ anvisningarna från steg 3 till steg 8 i "Ta bort handledsstödet" på sidan 23.
- 4 Ta bort den optiska enheten. Se "Ta bort den optiska enheten" på sidan 21.
- 5 Ta bort USB-kortet. Se "Ta bort USB-kortet" på sidan 43.
- 6 Ta bort gångjärmskåpan. Se "Ta bort gångjärmskåpan" på sidan 51.
- 7 Ta bort bildskärmsenheten. Se "Ta bort bildskärmsenheten" på sidan 55.
- 8 Ta bort bildskärmsinfattningen. Se "Ta bort bildskärmsinfattningen" på sidan 58.
- 9 Koppla loss kamerakabeln från kontakten på kameramodulen.
- 10 Frigör låsflikarna som håller fast kameramodulen på bildskärmskåpan och lyft bort kameramodulen.

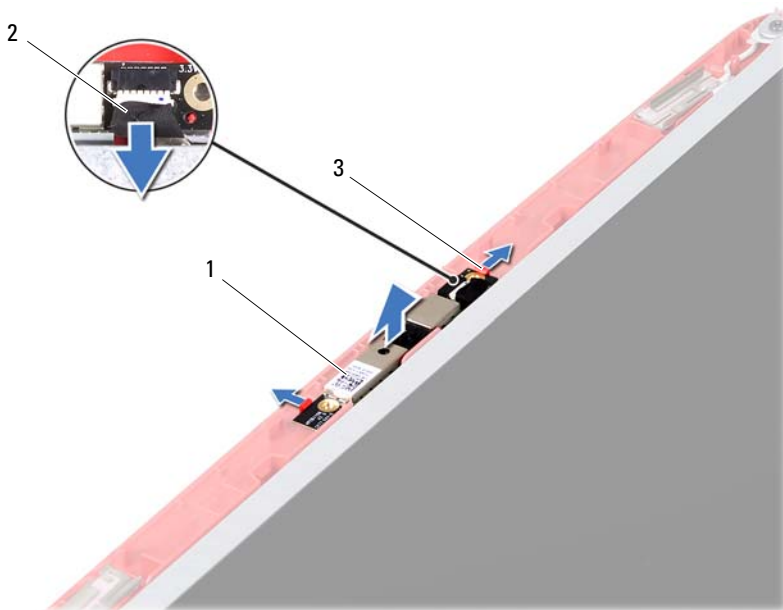

- 1 kameramodul
- 2 kamerakabel
- 3 flikar (2)

Sätta tillbaka kameramodulen





- 1 Följ anvisningarna i "Innan du börjar" på sidan 7.
- 2 Anslut kamerakabeln till kontakten på kameramodulen.
- 3 Använd justeringstapparna på bildskärmskåpan för att placera kameramodulen i rätt position och tryck fast kameramodulen.
- 4 Sätt tillbaka bildskärmsramen. Se "Sätta tillbaka bildskärmsinfattningen" på sidan 59.
- 5 Sätt tillbaka bildskärmsenheten. Se "Sätta tillbaka bildskärmsenheten" på sidan 57.
- 6 Sätt tillbaka gångjärnsåpan. Se "Sätta tillbaka gångjärnsåpan" på sidan 53.

- 7** Sätt tillbaka USB-kortet. Se "Sätta tillbaka USB-kortet" på sidan 44.
- 8** Sätt tillbaka den optiska enheten. Se "Sätta tillbaka den optiska enheten" på sidan 22.
- 9** Följ anvisningarna från steg 3 till steg 7 i "Sätta tillbaka handledsstödet" på sidan 26.
- 10** Sätt tillbaka batteriet. Se "Sätta tillbaka batteriet" på sidan 12.



VIKTIGT! Innan du startar datorn sätter du tillbaka alla skruvar och kontrollerar att inga lösa skruvar ligger kvar inuti datorn. Om du inte gör det kan datorn skadas.

Systemkort

-  **WARNING!** Innan du utför något arbete inuti datorn ska du läsa säkerhetsinstruktionerna som medföljde datorn. Mer information om säker hantering finns på Regulatory Compliance Homepage på www.dell.com/regulatory_compliance.
-  **VIKTIGT!** Reparationer av datorn får endast utföras av kvalificerade servicetekniker. Skador som uppstår till följd av service som inte har godkänts av Dell täcks inte av garantin.
-  **VIKTIGT!** Undvik elektrostatisk urladdning genom att jorda dig själv med hjälp av ett antistatarmband eller vidrör en omålad metallyta (t.ex. en kontakt på datorn) med jämna mellanrum.
-  **VIKTIGT!** För att undvika skador på moderkortet ska du ta bort batteriet (se "Ta bort batteriet" på sidan 11) innan du arbetar inuti datorn.
-  **VIKTIGT!** Håll alltid komponenterna och korten i kanterna och undvik att röra vid stift och kontakter.

Ta ur moderkortet:

- 1 Följ anvisningarna i "Innan du börjar" på sidan 7.
- 2 Tryck på och mata ut eventuella installerade kort från 3-i-1-mediekortläsaren.
- 3 Ta bort batteriet. Se "Ta bort batteriet" på sidan 11.
- 4 Ta bort tangentbordet. Se "Ta bort tangentbordet" på sidan 13.
- 5 Ta bort minnesmodulerna. Se "Ta bort minnesmodulerna" på sidan 17.
- 6 Ta bort den optiska enheten. Se "Ta bort den optiska enheten" på sidan 21.
- 7 Följ anvisningarna från steg 3 till steg 8 i "Ta bort handledsstödet" på sidan 23.
- 8 Ta bort Mini Card-kortet. Se "Ta bort Mini Card-kortet" på sidan 33.
- 9 Följ anvisningarna från steg 4 till steg 5 i "Ta bort hårddisken" på sidan 29.
- 10 Ta bort kylningsenheten. Se "Ta bort kylningsenheten" på sidan 45.

- 11** Ta bort processorn. Se "Ta bort processormodulen" på sidan 47.
- 12** Koppla bort bildskärmskabeln, högtalarkabeln, ljudkortskabeln, strömkabeln samt USB-kortets och knappcellsbatteriets kablar från kontakterna på moderkortet.

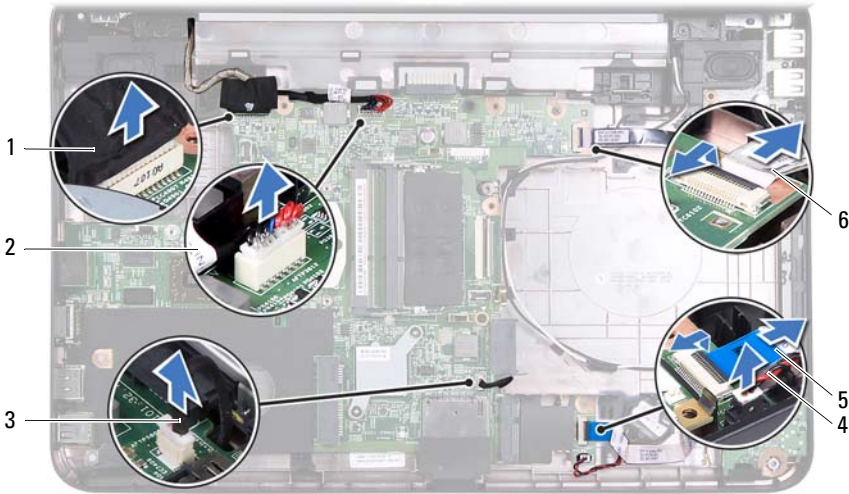

- | | | | |
|---|-----------------|---|----------------------------|
| 1 | bildskärmskabel | 2 | strömkabel |
| 3 | högtalarkabel | 4 | knappcellsbatteriets kabel |
| 5 | ljudkortskabel | 6 | kabel till USB-kort |

- 13** Ta bort de två skruvarna som fäster moderkortet i datorns bottenplatta.
- 14** Lyft upp och vinkla moderkortet en aning och ta loss kontakterna på moderkortet från uttagen på datorns bottenplatta.

OBS! Moderkortets storlek och komponenternas placering på moderkortet kan variera beroende på val du gjorde vid inköpstillfället.

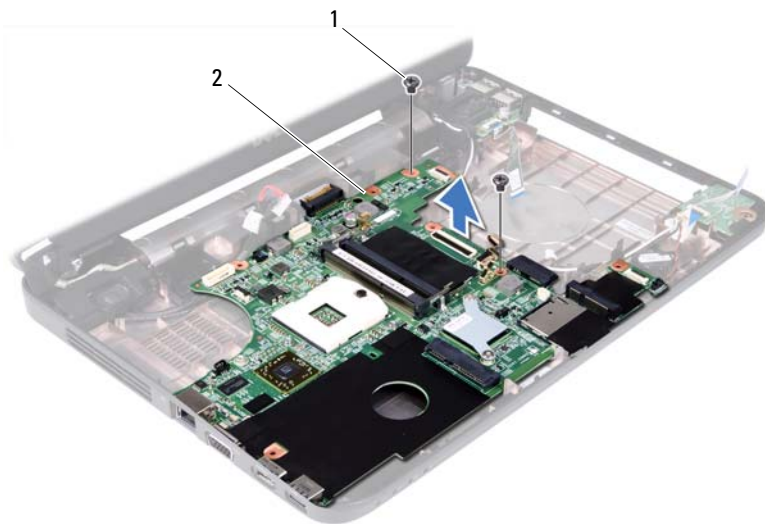



1 skruvar (2)

2 moderkort

Byta ut moderkortet

- 1 Följ anvisningarna i "Innan du börjar" på sidan 7.
- 2 Tryck i moderkortets kontakter i uttagen på datorns bottenplatta.
- 3 Sätt tillbaka de två skruvarna som fäster moderkortet i datorns bottenplatta.
- 4 Anslut bildskärmskabeln, högtalarkabeln, ljudkortskabeln, strömkabeln samt USB-kortets och knappcellsbatteriets kablar till kontakterna på moderkortet.
- 5 Sätt tillbaka processorn. Se "Sätta tillbaka processormodulen" på sidan 48.
- 6 Sätt tillbaka kylningsenheten. Se "Sätta tillbaka kylningsenheten" på sidan 46.
- 7 Följ anvisningarna från steg 5 till steg 6 i "Sätta tillbaka hårddisken" på sidan 31.
- 8 Sätt tillbaka Mini Card-kortet. Se "Sätta tillbaka Mini Card-kort" på sidan 35.

- 9 Följ anvisningarna från steg 3 till steg 7 i "Sätta tillbaka handledsstödet" på sidan 26.
 - 10 Sätt tillbaka den optiska enheten. Se "Sätta tillbaka den optiska enheten" på sidan 22.
 - 11 Byt ut minnesmodulerna. Se "Sätta tillbaka minnesmodulerna" på sidan 18.
 - 12 Sätt tillbaka tangentbordet. Se "Sätta tillbaka tangentbordet" på sidan 15.
 - 13 Sätt tillbaka batteriet. Se "Sätta tillbaka batteriet" på sidan 12.
 - 14 Sätt tillbaka borttagna kort i 3-i-1-mediekortläsaren.
-  **VIKTIGT! Innan du startar datorn sätter du tillbaka alla skruvar och kontrollerar att inga lösa skruvar ligger kvar inuti datorn. Om du inte gör det kan datorn skadas.**
- 15 Starta datorn.
-  **OBS!** När du har satt tillbaka moderkortet ska du ange servicenumret för det nya moderkortet i BIOS.
- 16 Ange servicenumret. Se "Ange servicenumret i BIOS" på sidan 72.

Ange servicenumret i BIOS

- 1 Kontrollera att nätadaptern är ansluten och att huvudbatteriet är korrekt isatt.
- 2 Starta datorn.
- 3 Tryck på <F2> under självtestet vid strömpåslag för att starta systeminställningsprogrammet.
- 4 Gå till fliken Security (säkerhet) och ange servicenumret i fältet **Set Service Tag** (ange servicenummer).

Uppdatera BIOS

BIOS kan behöva uppdateras (flashas) när en uppdatering finns tillgänglig eller när du byter moderkortet. Så här uppdaterar (flashar) du BIOS:

- 1 Starta datorn.
- 2 Gå till support.dell.com/support/downloads.
- 3 Hitta filen med BIOS-uppdateringen för din dator:



OBS! Servicenumret för din dator finns på en etikett på undersidan av datorn.

Om du har din dators servicenummer:

- a Klicka på **Enter a Tag** (ange en kod).
- b Ange servicenumret för datorn i fältet **Enter a service tag:** (ange ett servicenummer), klicka på **Go** (gå) och gå vidare till steg 4.

Om du inte har datorns servicenummer:

- a Klicka på **Select Model** (välj modell).
- b Välj produktfamilj i listan **Select Your Product Family** (välj produktfamilj).
- c Välj produkttyp i listan **Select Your Product Line** (välj produkttyp).
- d Välj produktmodellnummer i listan **Select Your Product Model** (välj produktmodell).



OBS! Om du har valt en annan modell och vill börja om klickar du på **Start Over** (börja om) längst upp till höger på menyn.

- e Klicka på **Confirm** (bekräfta).
- 4 En resultatlista visas på skärmen. Klicka på **BIOS**.
- 5 Hämta den senaste BIOS-filen genom att klicka på **Download Now** (hämta nu).
Fönstret **Filhämtning** visas.
- 6 Klicka på **Spara** för att spara filen på skrivbordet. Filen hämtas till skrivbordet.

- 7** Klicka på **Stäng** om fönstret **Hämtningen är slutförd** visas.
Filens ikon visas på skrivbordet och filen har samma namn som filen du hämtade.
- 8** Dubbelklicka på ikonen på skrivbordet och följ anvisningarna på skärmen.